

- Límit del sector
- Límits parcel·les
- Alineació Obligatòria
- - - Perímetre i Partit Regulador
- Accés aparcament a cel obert
- Accés aparcament cobert
- ⊕ Punt d'aparcament Pla de Referència
- 1 Parcel·la - Unitat d'ordenació

Generalitat de Catalunya
 Departament de Política Territorial
 i Obres Públiques
 Direcció General d'Urbanisme
 Aprobat definitivament pel conseller de
 Política Territorial i Obres Públiques
 en data **13 MARÇ 2009**
 La secretària de la Comissió
 d'Urbanisme de Catalunya

 Dolors Vergés Fernández

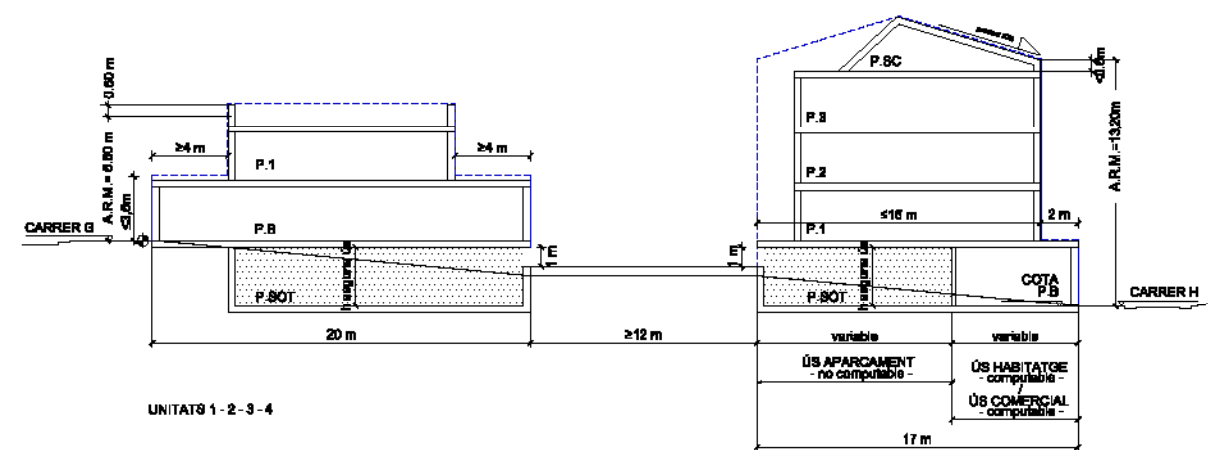
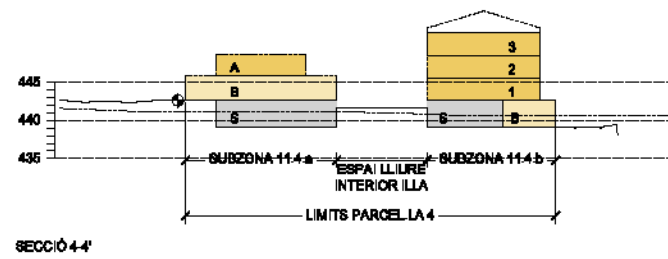
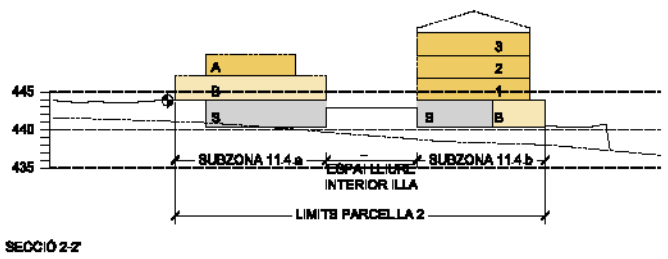
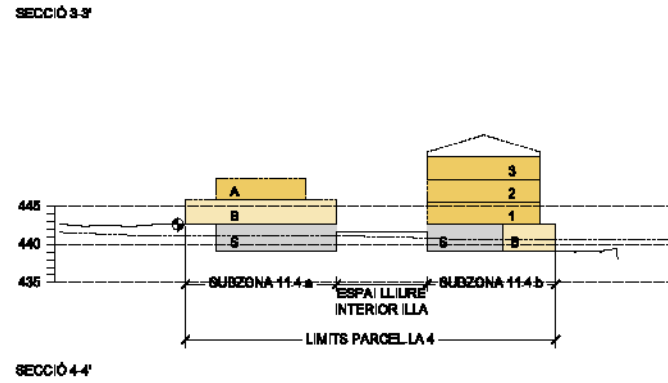
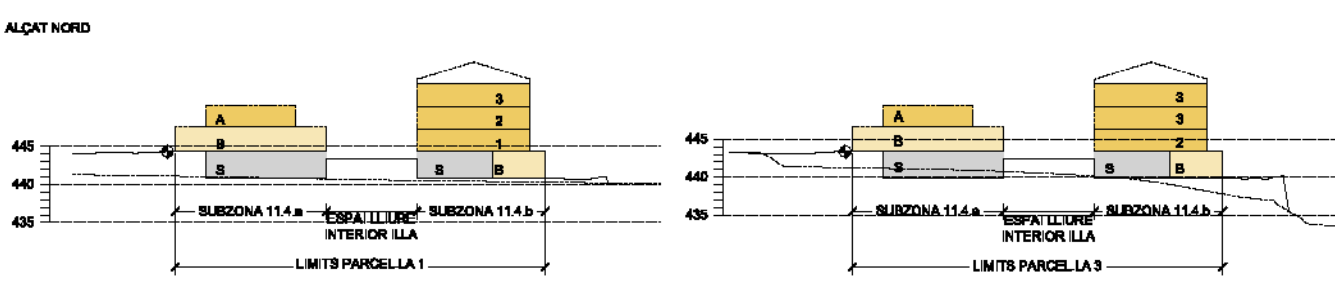
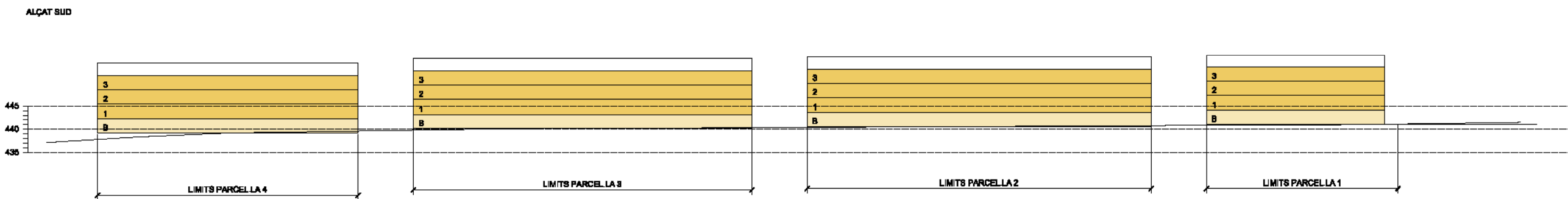
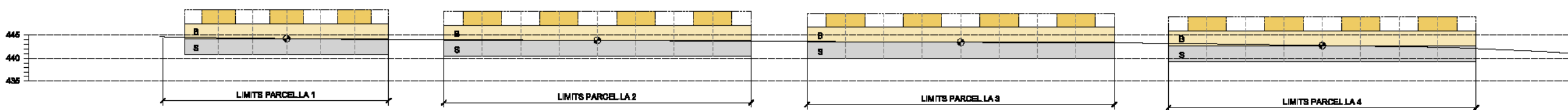
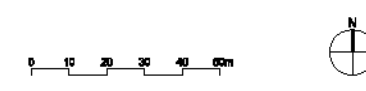
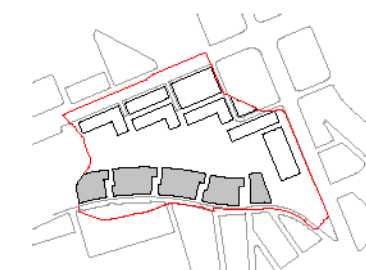

PLA DIRECTOR URBANÍSTIC DE LES ÀREES
 RESIDENCIALS ESTRATÈGIQUES DE LES
 COMARQUES GIRONINES

**AREA RESIDENCIAL
 ESTRATÈGICA MAS BOSSER
 (OLOT)**

Títol del projecte
ORDENACIÓ DETALLADA

Autor del projecte
 EDUARD GASCÓN I CLIMENT
 JORDI ROSA I NAVARRO

TAC taller d'arquitectura col·laboradors s.l.
 TUBET 8, 08-11008 BARCELONA - TEL. 932020200 FAX. 932020200

Títol del Plànol
**ORDENACIÓ DE LA EDIFICACIÓ
 CAMÍ HOSTAL DE LA CORDA**

Escala Nòm. plànol
1:500 - 1:200 **6.2**
 Data Full
FEBRER 2009 **1 de 1**

Generalitat de Catalunya
 INCASOL

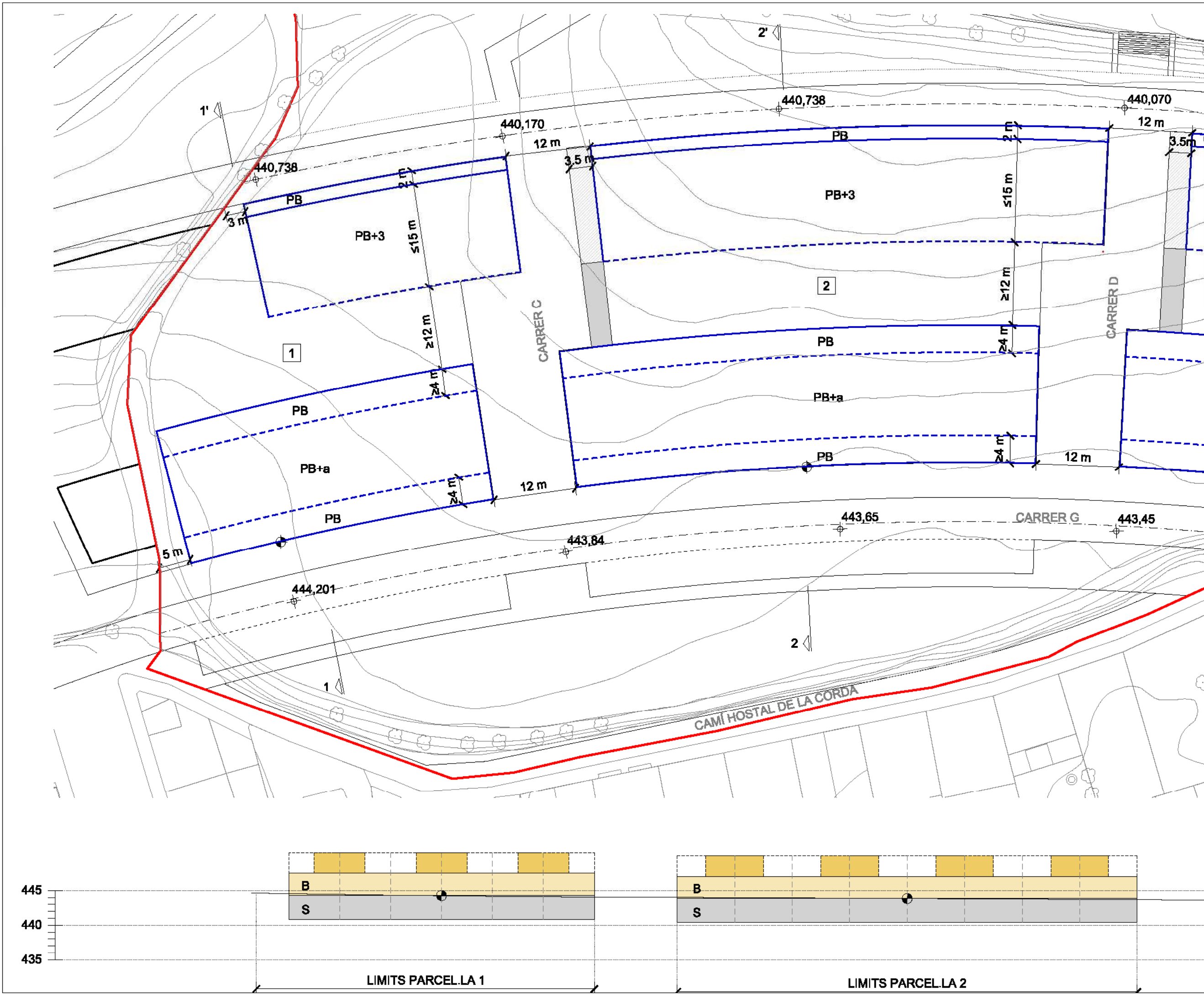

- Límit del sector
- Límits parcel·les
- Alineació Obligatòria
- - - Perímetre i Partit Regulator
- Accés aparcament a cel obert
- Accés aparcament cobert
- ⊕ Punt d'aproximació Plà de Referència
- 1 Parcel·la - Unitat d'ordenació

Generalitat de Catalunya
 Departament de Política Territorial
 i Obres Públiques
 Direcció General d'Urbanisme

Aprobat definitivament pel conseller de
 Política Territorial i Obres Públiques
 en data **13 MARÇ 2009**

La secretària de la Comissió
 d'Urbanisme de Catalunya

[Signature]
 Dolors Vergés Fernández

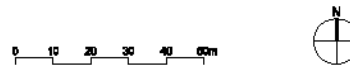
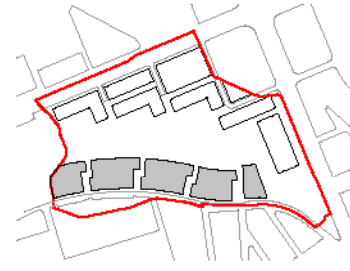

**PLA DIRECTOR URBANÍSTIC DE LES ÀREES
 RESIDENCIALS ESTRATÈGIQUES DE LES
 COMARQUES GIRONINES**

**AREA RESIDENCIAL
 ESTRATÈGICA MAS BOSSER
 (LOT)**

Títol del projecte
ORDENACIÓ DETALLADA

Autor del projecte
 EDUARD GASCÓN I CLIMENT
 JORDI ROSA I NAVARRO

TAC taller d'arquitectura col·laboradors s.l.
 TIBURT 8, 08-11000 BARCELONA - TEL. 93.463.00.00 FAX. 93.463.00.00

Títol del Plànol
**ORDENACIÓ DE LA EDIFICACIÓ
 CAMÍ HOSTAL DE LA CORDA**

Escala Núm. plànol
1:500 - 1.200 **6.2**

Data Full
FEBRER 2009 **1 de 4**

Generalitat de Catalunya

INCASOL

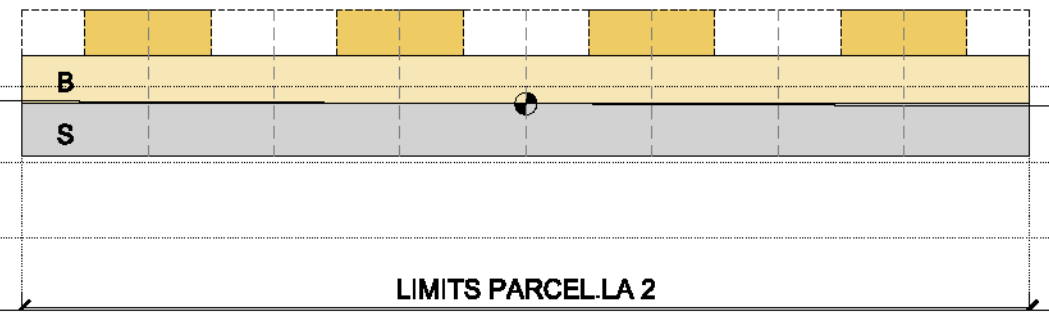
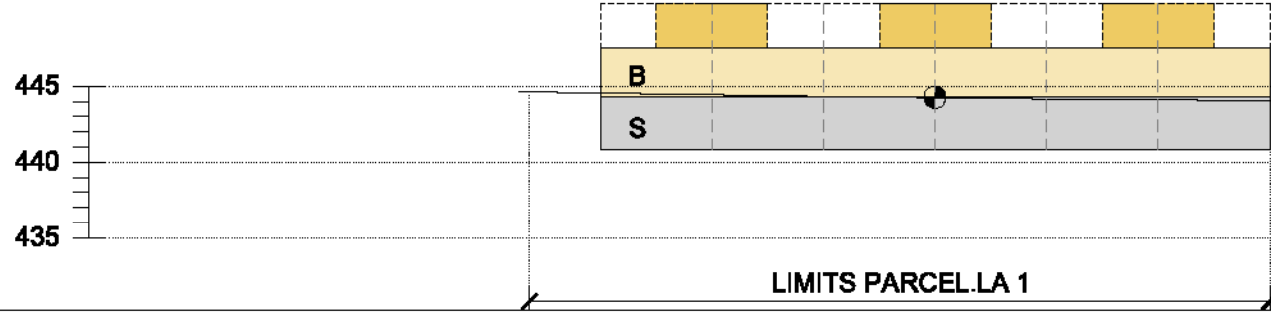

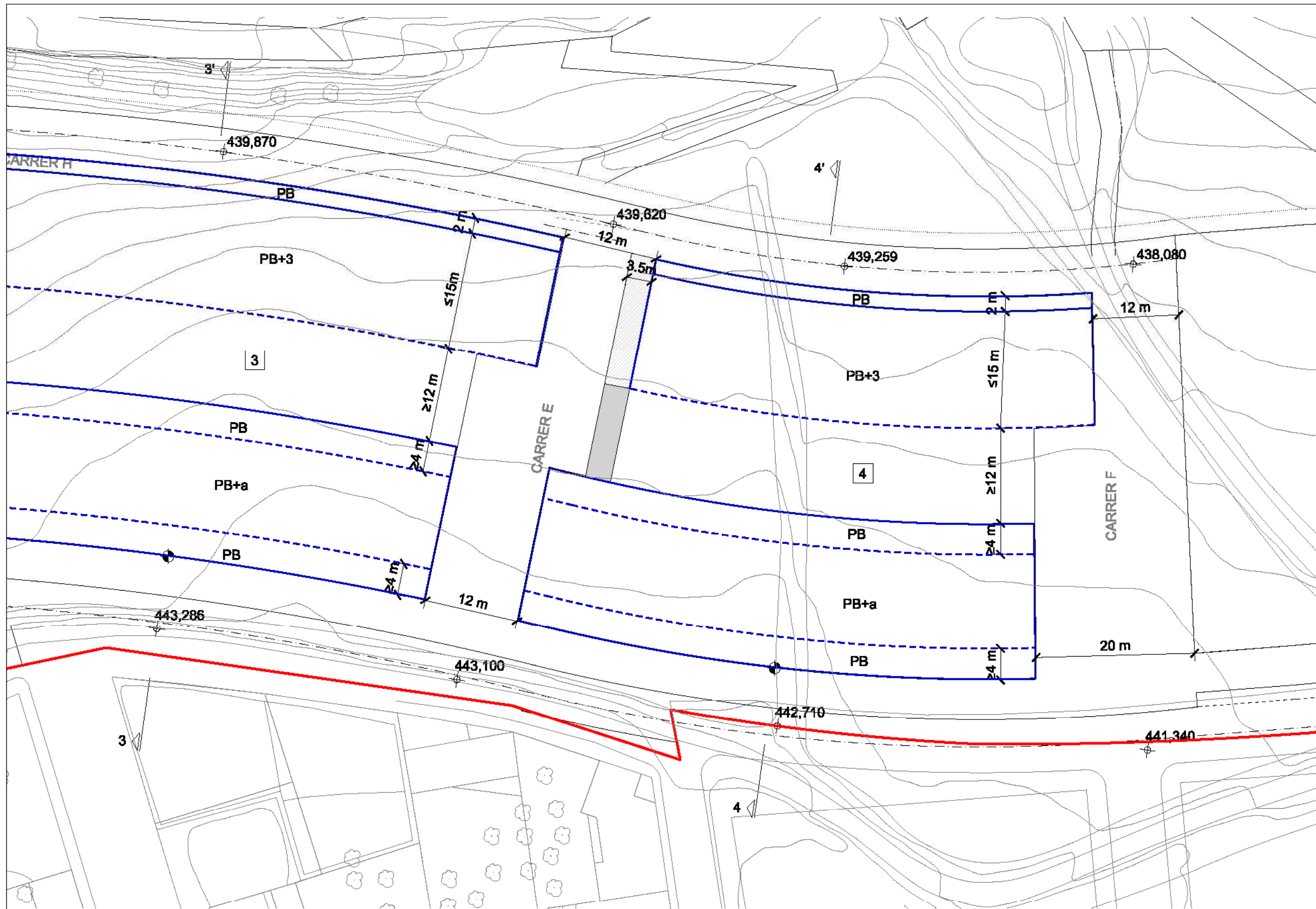

- Límit del sector
- Límit parcel·les
- Alineació Obligatòria
- - - Perímetre i Partil·ler Regulator
- Accés aparcament a cel cobert
- Accés aparcament cobert
- ⊕ Punt d'aproximació Plà de Referència
- 1 Parcel·la - Unitat d'ordenació

Generalitat de Catalunya
 Departament de Política Territorial
 i Obres Públiques
 Direcció General d'Urbanisme
 Aprobat definitivament pel conseller de
 Política Territorial i Obres Públiques
 en data **13 MARÇ 2009**
 La secretària de la Comissió
 d'Urbanisme de Catalunya

 Dolors Vergés Fernández

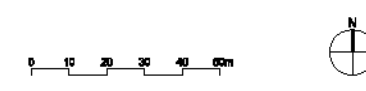
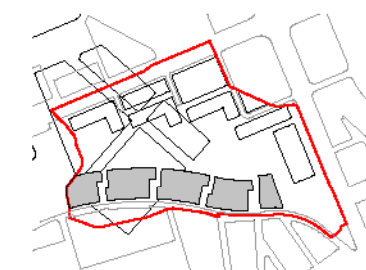

**PLA DIRECTOR URBANÍSTIC DE LES ÀREES
 RESIDENCIALS ESTRATÈGIQUES DE LES
 COMARQUES GIRONINES**
**AREA RESIDENCIAL
 ESTRATÈGICA MAS BOSSER
 (OLOT)**

Títol del projecte
ORDENACIÓ DETALLADA

Autor del projecte
 EDUARD GASCÓN I CLIMENT
 JORDI ROSA I NAVARRO

TAC taller d'arquitectura col·laboradors s.l.
TURRÓ 8, 08110 SAN VICENÇ DE MONTALIBAT - TEL. 938300000 FAX. 938300000

Títol del Plànol
**ORDENACIÓ DE LA EDIFICACIÓ
 CAMÍ HOSTAL DE LA CORDA**

Escala Núm. plànol
1:500 - 1.200 **6.2**
 Data Full
FEBRER 2009 **2 de 4**

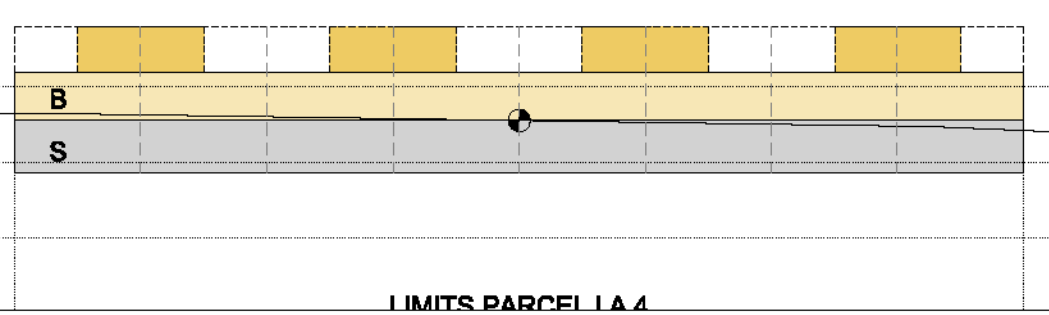
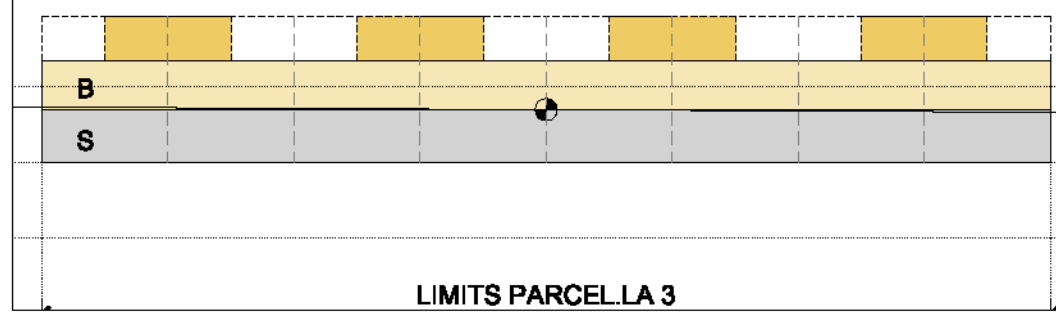

Generalitat de Catalunya

 INCASOL
Secretaria de Política Territorial i Urbanisme
2009-02-13

ALÇAT SUD

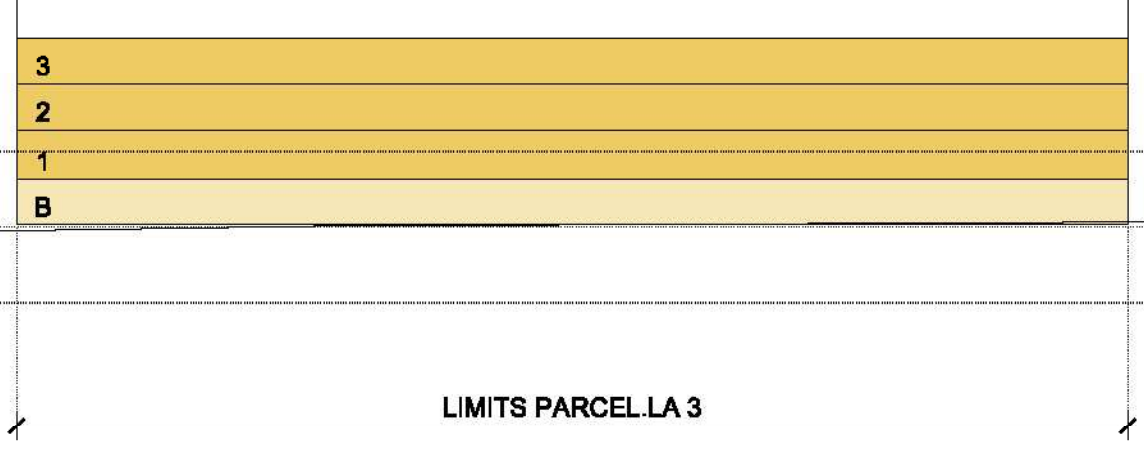
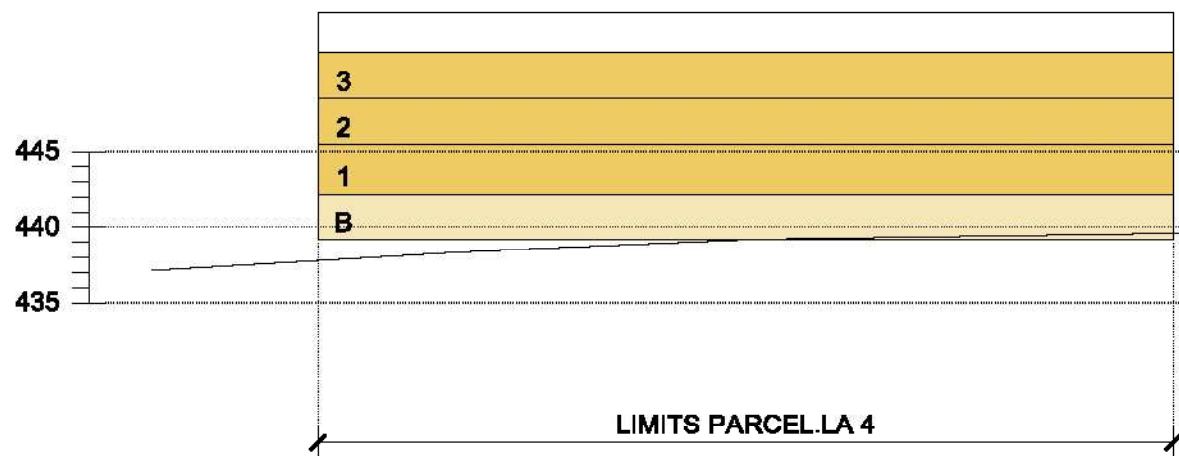

ALÇAT NORD

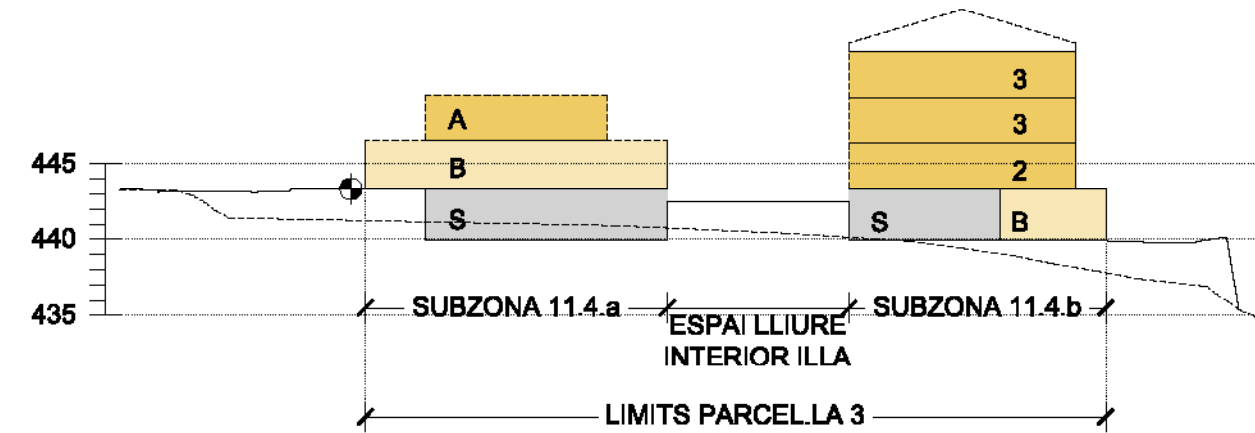
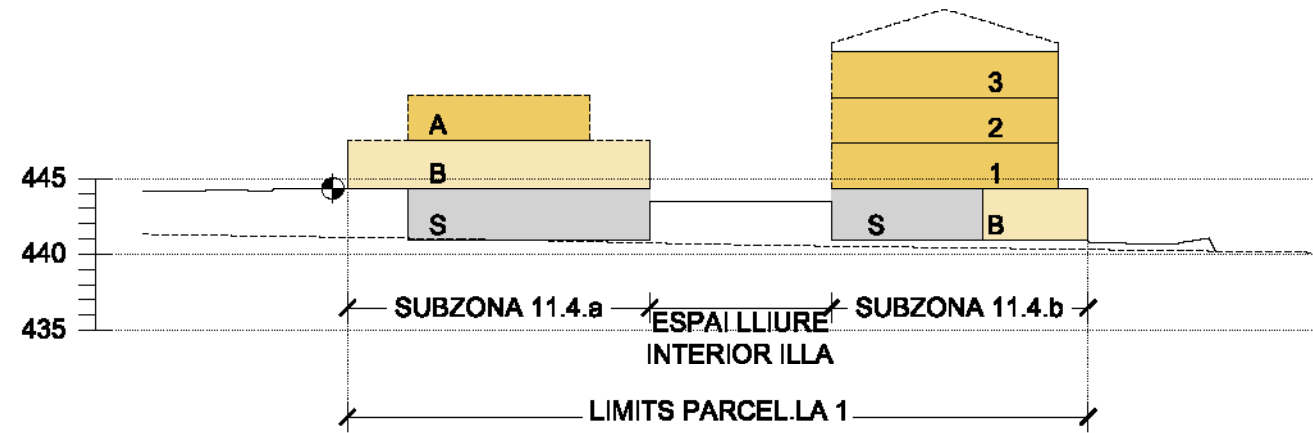

SECCIÓ 1-1'

SECCIÓ 3-3'

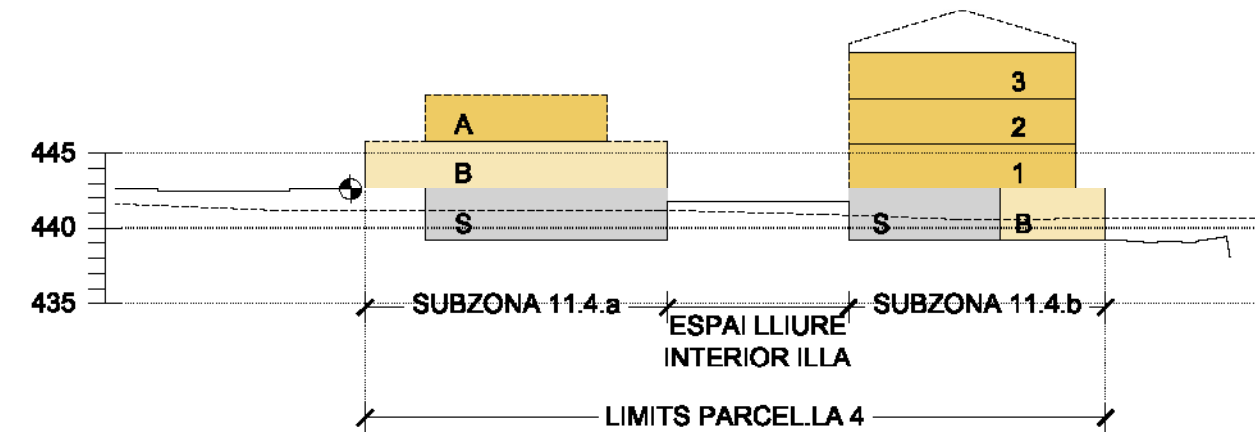
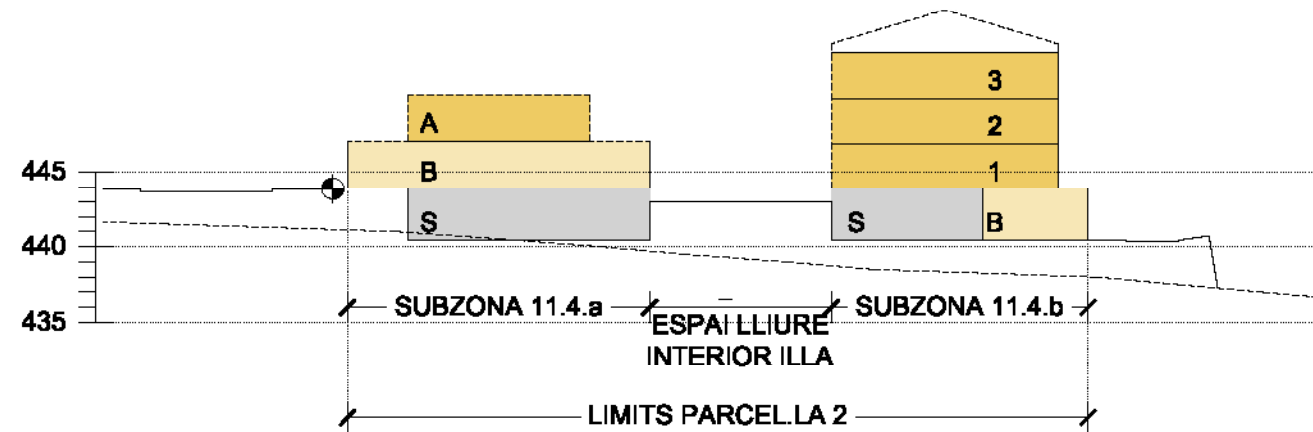

SECCIÓ 2-2'

SECCIÓ 4-4'

- Límit del sector
- Límits parcel·les
- Alineació Obligatòria
- - - Perímetre i Perfil Regulador
- Accés aparcament a cel obert
- Accés aparcament cobert
- ⊕ Punt d'aproximació Plà de Referència
- 1 Parcel·la - Unitat d'ordenació

Generalitat de Catalunya
 Departament de Política Territorial
 i Obres Públiques
 Direcció General d'Urbanisme

Aprobat definitivament pel conseller de
 Política Territorial i Obres Públiques
 en data 13 MARÇ 2009

La secretària de la Comissió
 d'Urbanisme de Catalunya

[Signature]
 Dolors Vergés Fernández

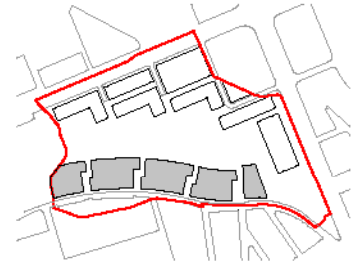

PLA DIRECTOR URBANÍSTIC DE LES ÀREES
 RESIDENCIALS ESTRATÈGIQUES DE LES
 COMARQUES GIRONINES

AREA RESIDENCIAL
 ESTRATÈGICA MAS BOSSER
 (LOT)

Títol del projecte
ORDENACIÓ DETALLADA

Autor del projecte
 EDUARD GASCÓN I CLIMENT
 JORDI ROIG I NAVARRO

TAC taller d'arquitectura col·laboradors s.l.
 TIBURTÍ, 41-11008 BARCELONA - TEL. 934600994

Títol del Plànol
**ORDENACIÓ DE LA EDIFICACIÓ
 CAMÍ HOSTAL DE LA CORDA**

Escala Nòm. plànol
1:500 - 1.200 **6.2**

Data Full
FEBRER 2009 **3 de 4**

Generalitat de Catalunya
 INCASOL

